

Quick Setup Guide

OVERVIEW

SureCall Fusion2Go™ Max

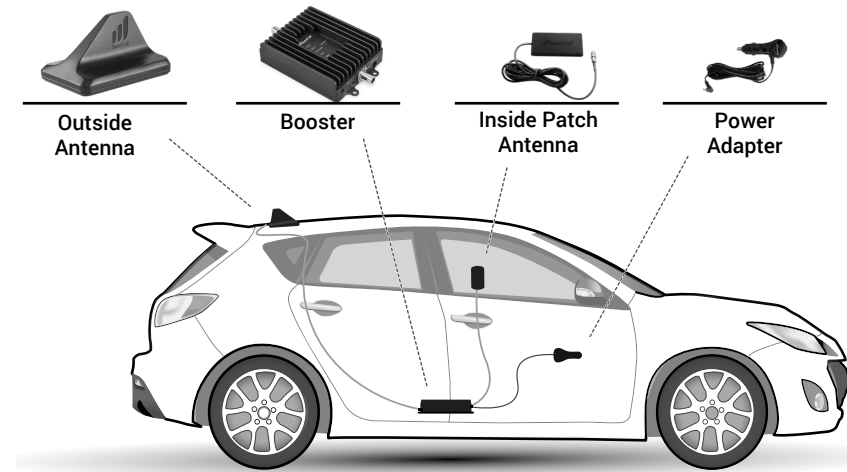

3-Year Warranty

Thank you for your SureCall purchase. Please take the time to register your new product at www.surecall.com/activate (US) or www.surecall.com/CA/activate (Canada)

SureCall warrants its products for three years from the date of purchase against defects in workmanship and/or materials.

Products returned by customers must be in their original, un-modified condition, shipped at the customer's expense in the original or protective packaging with proof-of-purchase documentation enclosed and a Return Merchandise Authorization (RMA) number printed clearly on the outside of the shipping container. RMA numbers are obtained by contacting Customer Support.

This warranty does not apply to any product determined by SureCall to have been subjected to misuse, abuse, neglect, or mishandling that alters or damages the product's physical or electronic properties.

For complete warranty text, including limitations and liability, see the Fusion2Go Max full user manual, available online.

Have questions?

We have answers! Reach out to our US-based support team:

- Call:** 1-888-365-6283
- Email:** support@surecall.com
- Visit:** www.surecall.com/support to download the user manual for:
 - » Detailed setup instructions
 - » Troubleshooting tips
 - » Warranty information



STEP 1. PLACE OUTSIDE ANTENNA ON THE VEHICLE'S ROOF

Place the magnetic-mount antenna on the top of your vehicle, preferably toward the back. Ensure that the antenna has at least a 12-inch radius clear of obstructions and other radiating elements, such as a radio antenna.

*For non-magnetic vehicle body, use the adhesive option included in package.

Run the cable from the outside antenna across the car's roof and into the car. To hide and protect the antenna cable, carefully pull down the door seal, run cable underneath it and push the seal back into place.

Note: The outside antenna must not be collocated or operating with any other antenna or booster.

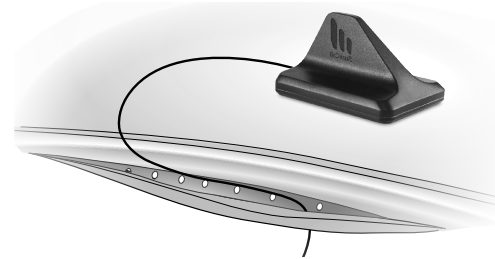

STEP 2. INSTALL INSIDE ANTENNA

Identify a location for the inside antenna on or near your front dashboard that is: (1) Within 2-3 feet of typical cell phone location, (2) At least 8 inches (20cm) from cellular devices and (3) At least 4 inches (10cm) from metal.

Peel Velcro backing and apply to a clean dry surface in your chosen location.

Or try this - Use the free vent clip provided with your product as a mounting surface then simply clip to an air vent.

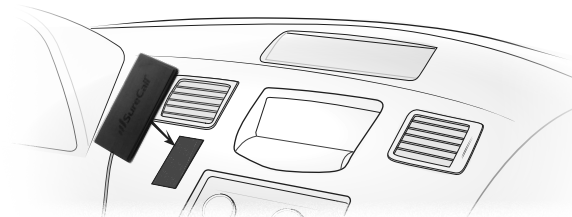

Specifications

Uplink Frequency Range (MHz):	698-716 / 776 – 787 / 824-849 / 1850-1915 / 1710-1755 (G Block Included)	
Downlink Frequency Range (MHz):	728-746 / 746 – 757 / 869-894 / 1930-1995 / 2110-2155 (G Block Included)	
Maximum Gain:	50 dB	
Supported Standards:	CDMA, WCDMA, GSM, EDGE, HSPA+, EVDO, LTE and all cellular standards	
Gain Adjustment:	20 dB (Automatic)	
Input Impedance:	50 Ω	
Noise Figure:	≤ 5 dB	
DC Power:	6-15V	
Maximum Output Power:	1 Watt EIRP	
Power Consumption:	≤ 10W	
Cable:	RG-174	
RF Connectors:	FME Male (both ends)	
Certification (Fusion2Go Max):	FCC ID: RSNF2GO-MAXR	IC: 7784A-F2GOMAXR
Certification (Fusion2Go Max Amp):	FCC ID: RSNF2GO-MAX	IC: 7784A-F2GOMAX

This is a CONSUMER device.

BEFORE USE, you **MUST REGISTER THIS DEVICE** with your wireless provider and have your provider's consent. Most wireless providers consent to the use of signal boosters. Some providers may not consent to the use of this device on their network. If you are unsure, contact your provider.

In Canada, **BEFORE USE** you must meet all requirements set out in ISED CPC-2-1-05.

You **MUST** operate this device with approved antennas and cables as specified by the manufacturer. Antennas **MUST** be installed at least 20 cm (8 inches) from (i.e., **MUST NOT** be installed within 20 cm of) any person.

You **MUST** cease operating this device immediately if requested by the FCC (or ISED in Canada) or licensed wireless service provider.

WARNING: E911 location information may not be provided or may be inaccurate for calls served by using this device.

This device complies with Part 15 of the FCC Rules. Operation is subject to the following two conditions: (1) this device may not cause harmful interference, and (2) this device must accept any interference received, including interference that may cause undesired operation.

STEP 3. PLACE BOOSTER AND CONNECT CABLES

Select a well-ventilated location for the booster that is away from excessive heat, direct sunlight, and moisture. We often suggest installing beneath a seat or within the front console.

Connect the cable from the outside antenna to the connection marked OUTSIDE and connect the cable from inside patch antenna to the connection marked INSIDE. Hand tighten the connections and secure any loose cable.

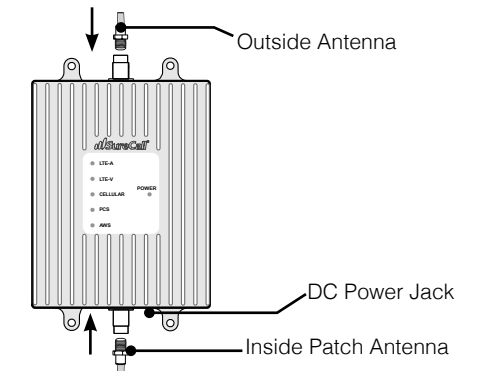

STEP 4. CONNECT TO POWER

Connect the DC power cord connector to the signal booster and the adapter end to the cigarette lighter adapter to your vehicle. Once all connections are connected, turn the power switch on the adapter to ON. The Power LED will illuminate to indicate that the signal booster is ready for use.

Note: When your car is off, turn the power switch to OFF to keep the booster from continuing to draw power to your vehicle.

Place a call in a location you have previously experienced poor signal and confirm that your phone is receiving a boosted signal. Normal operation is indicated by Green LEDs (both flashing and solid). In the event Red LEDs appear, antenna adjustments may be needed.

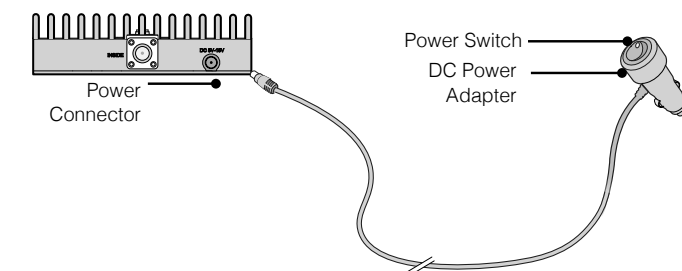

LED Indicators

Color	Condition	Indication
Green	Solid	Indicates normal operation.
Green	Flashing	Normal operation. Indicates that Automatic Gain Control (AGC) is self-adjusting due to over-signal or antenna proximity.
Red	Flashing	Indicates issues caused by overpowering or oscillation. Adjustment of your outside antenna placement is likely needed. Verify that it has sufficient separation from the inside antenna, as well as, any potentially interfering objects or antennas

Troubleshooting

Problem	Resolution
Signal booster has no power	Verify that the Power LED is ON. Connect the power supply to an alternate power source. Verify that the power source is operational and the fuse is intact. If it remains OFF, contact tech support at: 1-888-365-6283 or support@surecall.com
After completing installation, signal coverage has not improved	Verify that cable connections are tightly fitted to the booster. Try further separating the antennas. Note: Bars are not always a reliable measure of signal. The best way to confirm signal coverage is the ability to place and hold a call.

Guide d'Installation Rapide

APERÇU

SureCall Fusion2Go™ Max

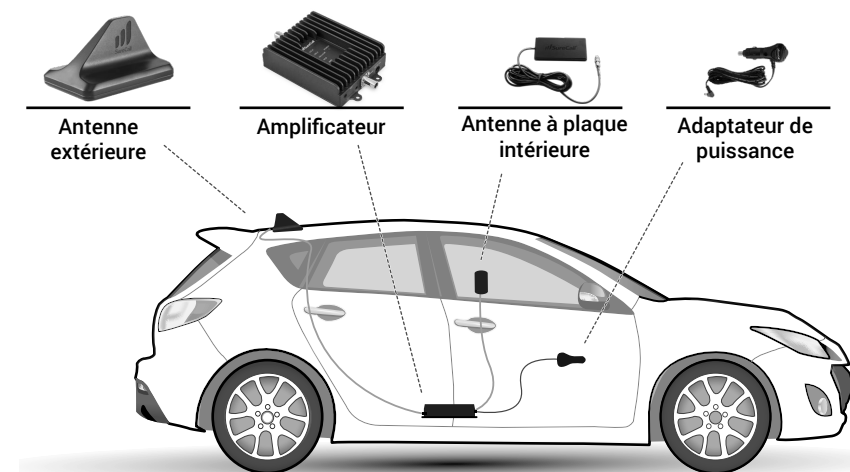

Garantie de 3 ans

Merci de votre achat SureCall. Veuillez prendre le temps d'enregistrer votre nouveau produit sur le site: www.surecall.com/activate (É.U.) ou www.surecall.com/CA/activate (Canada)

SureCall garantit ses produits pendant trois ans à compter de la date d'achat contre tout défaut de fabrication ou de matériaux.

Les produits retournés par les clients doivent être dans leur état d'origine, non modifiés et expédiés dans leur emballage d'origine avec preuve d'achat jointe et un numéro d'autorisation de retour de marchandise (RMA) imprimé clairement à l'extérieur de l'emballage d'expédition. Les numéros RMA sont obtenus en appelant le Service clientèle.

Cette garantie ne s'applique pas aux produits qui, selon l'évaluation de SureCall, ont fait l'objet d'une utilisation inappropriée, d'une utilisation abusive, de négligence ou de mauvaise manipulation causant des modifications ou des dommages aux propriétés physiques ou électroniques des produits.

Pour obtenir le texte complet sur la garantie, y compris les limitations et responsabilités, reportez-vous au Guide de l'utilisateur complet Fusion2Go Max disponible en ligne.

Vous avez des questions?

Nous avons les réponses! Contactez notre équipe de support située aux États-Unis:

Téléphone: 1-888-365-6283

Courriel: support@surecall.com

Visitez le site: www.surecall.com/support pour télécharger le Guide de l'utilisateur qui contient:

- » Des instructions détaillées sur l'installation
- » Des conseils de dépannage
- » Des informations sur la garantie

ÉTAPE 1. ATTACHEZ L'ANTENNE EXTÉRIEURE SUR LE TOIT DU VÉHICULE

Placez l'antenne à support magnétique sur le toit de votre véhicule, de préférence vers l'arrière. Vérifiez que l'antenne est à au moins 30 cm tout autour (12 po) de tout obstacle et autre élément rayonnant, tel qu'une antenne radio.

*Pour les carrosseries qui ne sont pas métalliques, utilisez l'option adhésive comprise dans cet emballage.

Remarque: L'antenne extérieure ne doit pas être placée au même endroit ou fonctionner avec une autre antenne ou un autre amplificateur.

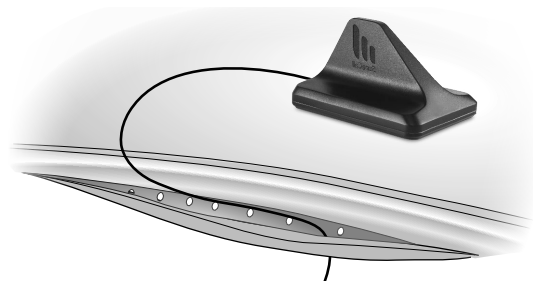

ÉTAPE 2. INSTALLEZ L'ANTENNE INTÉRIEURE

Identifiez l'emplacement de l'antenne intérieure sur ou près du tableau de bord à: (1) 5 à 8 cm (2 à 3 po) de l'emplacement du téléphone cellulaire, (2) au moins 20 cm (8 po) de tout dispositif cellulaire et (3) au moins 10 cm (4 po) de tout métal.

Retirez la protection Velcro et placez l'adhésif sur une surface propre et sèche à l'emplacement de votre choix.

Ou autre option – Utilisez le clip d'aération gratuit fourni avec votre produit comme surface de montage et accrochez le dispositif à une bouche d'aération.

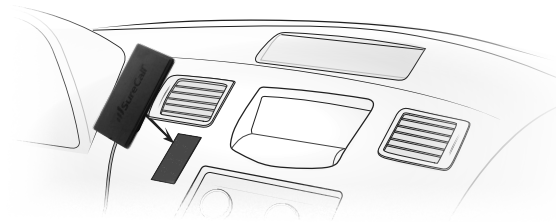

Spécifications

Gamme de fréquence de la liaison montante (MHz):	698-716 / 776-787 / 824-849 / 1850-1915 / 1710-1755 (bloc G)	
Gamme de fréquence de la liaison descendante (MHz):	728-746 / 746-757 / 869-894 / 1930-1995 / 2110-2155 (bloc G)	
Gain maximum:	50 dB	
Normes prises en charge:	CDMA, WCDMA, GSM, EDGE, HSPA+, EVDO, LTE et toutes les normes cellulaires	
Réglage du gain	20 dB (automatique)	
Impédance d'entrée:	50 Ω	
Facteur de bruit:	≤ 5 dB	
Alimentation C.C.:	6-15 V	
Puissance de sortie maximale:	1 Watt EIRP	
Consommation d'électricité:	≤ 10W	
Câble:	RG-174	
Connecteurs RF:	Mâle FME (deux extrémités)	
Certification (Fusion2Go Max):	FCC ID: RSNF2GO-MAXR	IC: 7784A-F2GOMAXR
Certification (Fusion2Go Max Amp):	FCC ID: RSNF2GO-MAX	IC: 7784A-F2GOMAX

Il s'agit d'un dispositif CONSOMMATEUR

AVANT de l'utiliser, vous **DEVEZ ENREGISTRER CE DISPOSITIF** auprès de votre fournisseur de services cellulaires et obtenir son consentement. La plupart des fournisseurs de services cellulaires autorisent l'utilisation d'amplificateurs de signal. Il se peut que certains fournisseurs n'autorisent pas l'utilisation de ce dispositif sur leur réseau. Si vous n'êtes pas sûr, contactez votre fournisseur. Au Canada, **AVANT SON UTILISATION**, vous devez satisfaire toutes les exigences établies par ISED CPC-2-1-05.

Vous **DEVEZ** utiliser cet appareil avec des antennes et câbles agréés tel que spécifié par le fabricant. Les antennes **DOIVENT** être installées à au moins 20 cm (8 po) (c'est-à-dire NE doivent PAS être installées à moins de 20 cm) de toute personne. Vous **DEVEZ** cesser d'utiliser ce dispositif immédiatement à la demande de la FCC (ou ISED au Canada) ou d'un fournisseur de services cellulaires autorisé.

AVERTISSEMENT : Il se peut que les informations relatives à la localisation E911 ne soient pas disponibles ou soient inexactes pour les appels qui utilisent cet appareil.

Ce dispositif est conforme à la section 15 du règlement de la FCC. Son fonctionnement est sujet aux deux conditions suivantes: (1) ce dispositif ne doit pas causer d'interférences nuisibles, et (2) ce dispositif doit accepter toute interférence reçue, y compris une interférence qui peut entraîner un fonctionnement indésirable.

ÉTAPE 3. PLACEZ L'AMPLIFICATEUR ET CONNECTEZ LES CÂBLES

Choisissez un emplacement bien aéré pour l'amplificateur loin de toute chaleur excessive, des rayons directs du soleil, et de l'humidité. Il est souvent recommandé de l'installer sous un siège ou près de la console avant.

Connectez le câble de l'antenne extérieure vers le connecteur étiqueté OUTSIDE (Extérieur) et connectez le câble de l'antenne à plaque intérieure vers le connecteur étiqueté INSIDE (Intérieur). Serrez les connexions et enroulez les câbles lâches.

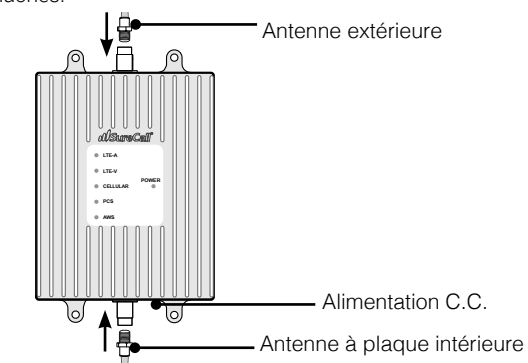

ÉTAPE 4. BRANCHEZ L'ALIMENTATION

Branchez le connecteur du câble d'alimentation C.C. à l'amplificateur de signal et l'extrémité de l'adaptateur à l'allume-cigare de votre véhicule. Une fois que toutes les connexions sont serrées, mettez l'interrupteur d'alimentation sur l'adaptateur en position ON. Le voyant LED s'allume pour indiquer que l'amplificateur est prêt à être utilisé.

Remarque: Lorsque le moteur de votre voiture est arrêté, mettez l'interrupteur d'alimentation en position OFF pour éviter que l'amplificateur continue à s'alimenter.

Placez un appel à un endroit où vous aviez auparavant un signal faible et confirmez que votre téléphone reçoit à présent un signal amplifié. Dans le cas où les voyants LED rouges sont solides ou clignotent, séparez davantage l'antenne extérieure de l'antenne intérieure.

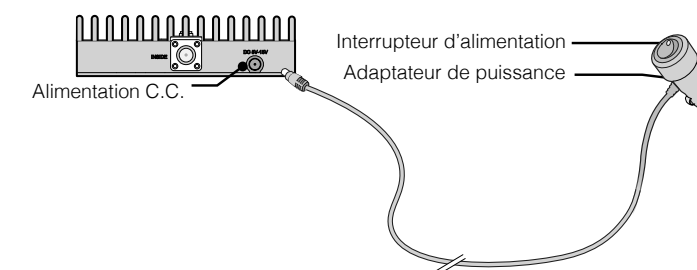

Voyants LED

Couleur	État	Signale
Vert	Non-clignotant	Indique un fonctionnement normal.
Vert	Clignotant	Fonctionnement normal. Indique que le contrôle de gain automatique (CGA) s'est ajusté à la suite d'un signal trop fort ou d'une antenne proche.
Rouge	Clignotant	Signale des problèmes dus à une surpuissance ou une oscillation. Il est probablement nécessaire de déplacer votre antenne extérieure. Vérifiez que la distance qui la sépare de l'antenne intérieure, ou de tout autre objet ou toute autre antenne interférente est suffisante.

Résolution des problèmes

Problème	Résolution
L'amplificateur de signal n'est pas allumé	Vérifiez que le voyant LED sur l'adaptateur de puissance est allumé. Connectez l'alimentation électrique à une autre source d'alimentation. Vérifiez que la source d'alimentation fonctionne et que le fusible n'est pas endommagé. S'il est éteint, contactez le service de soutien technique au: 1-888-365-6283 ou support@surecall.com

Après l'installation, la zone de couverture du signal n'est pas améliorée

Vérifiez que les connexions du câble sont bien serrées sur l'amplificateur. Essayez de séparer les antennes davantage.

Remarque: L'indicateur à barres n'indique pas toujours avec précision la force du signal. La meilleure façon de confirmer la zone de couverture du signal est de pouvoir placer un appel sans coupure.